

Galcon 7101D

**Idéal pour une installation
dans des regards**

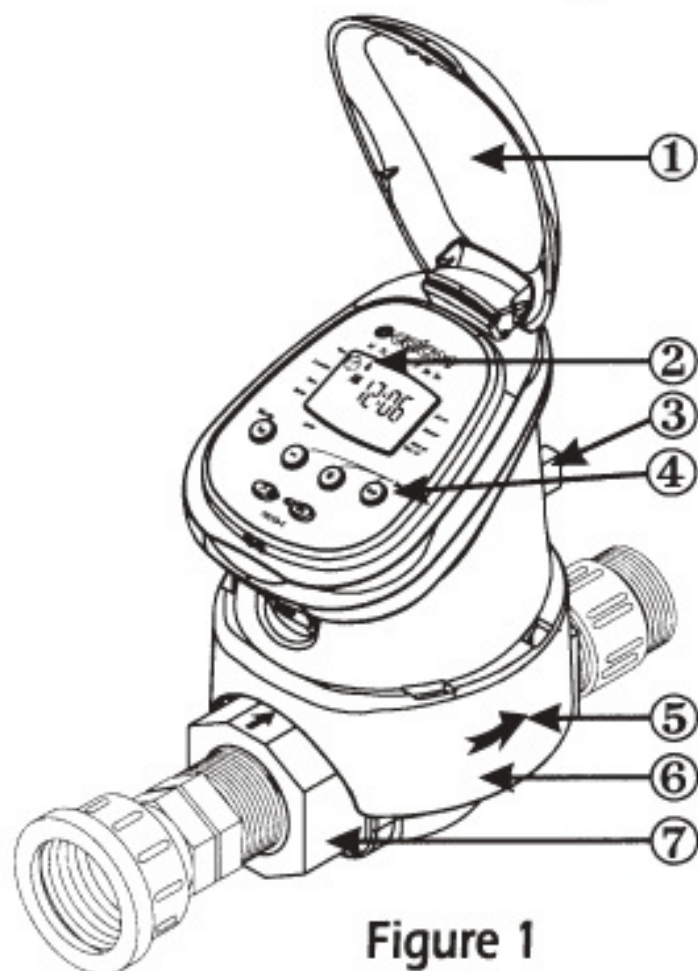

1. Identification des pièces



1. Couvercle
2. Ecran de contrôle
3. Manette d'ouverture
4. Boutons de programmation
5. Flèche du sens de montage (passage d'eau)
6. Support
7. Vanne hydraulique

Figure 1

2. Installation du programmateur d'irrigation

Remarque: avant de monter le programmateur, videz l'eau du système d'irrigation.

2.1 Installation du programmateur sur le système d'arrosage

Il est impératif de poser un filtre 2, (non compris) entre la vanne principale du système d'irrigation (1) et le programmateur (4), au moment de l'installation. Vissez le joint du pivot (3) (non compris) de la vanne hydraulique sur le filtre, employez le joint du mamelon (5) pour le branchement de l'autre extrémité au système d'irrigation.

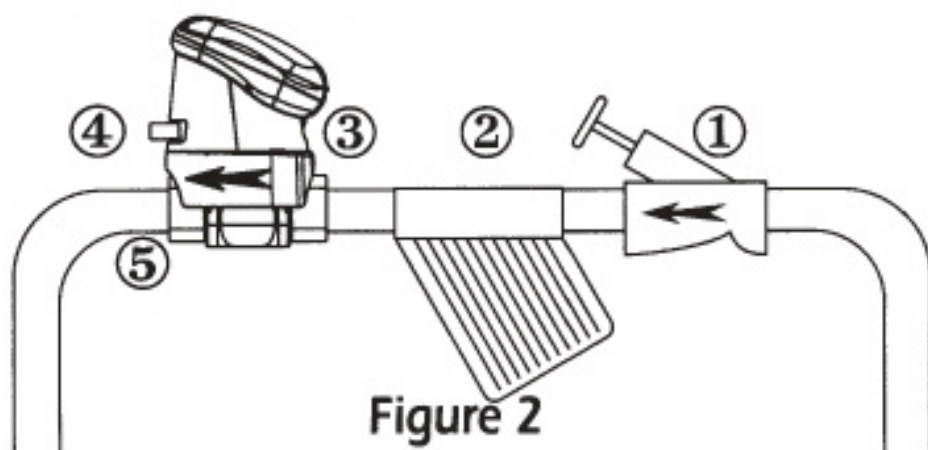

Figure 2

2.2 Installation de la pile

1. Maintenez la partie supérieure du programmeur de la poignée mécanique, faites pivoter au-dessus pour détacher le programmeur de son support.

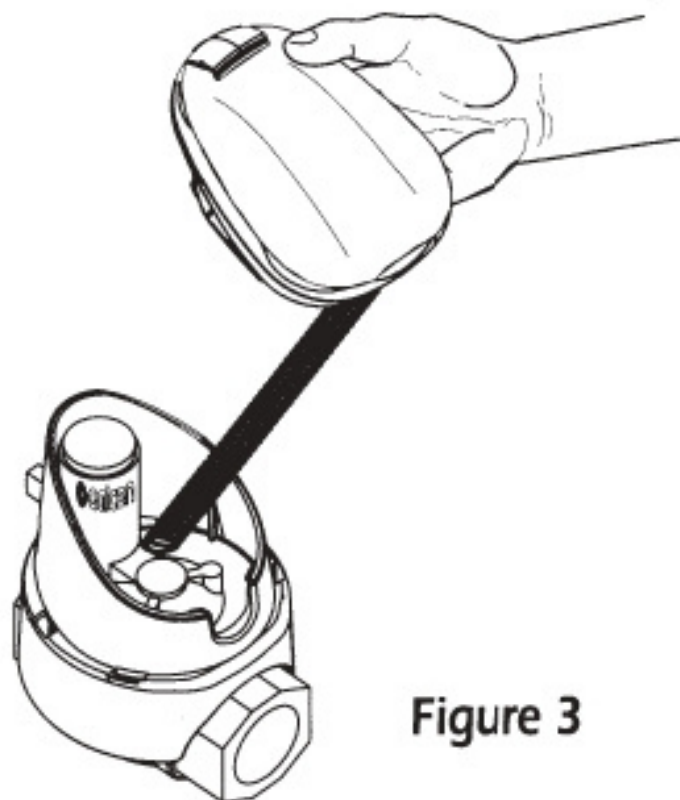

Figure 3

2. Renversez le programmeur et pressez fermement pour soulever le couvercle du compartiment des piles (1).

3. Insérez l'extrémité inférieure de la pile (2), puis pressez le couvercle (3) pour maintenir la pile en place.

☞ **Employez uniquement des piles alcalines.**

☞ **Remarque : la polarité de la pile est indiquée dans le compartiment.**



Figure 4

4. Mettez le couvercle de la pile en place. Un triangle doit se former sous le programmeur.

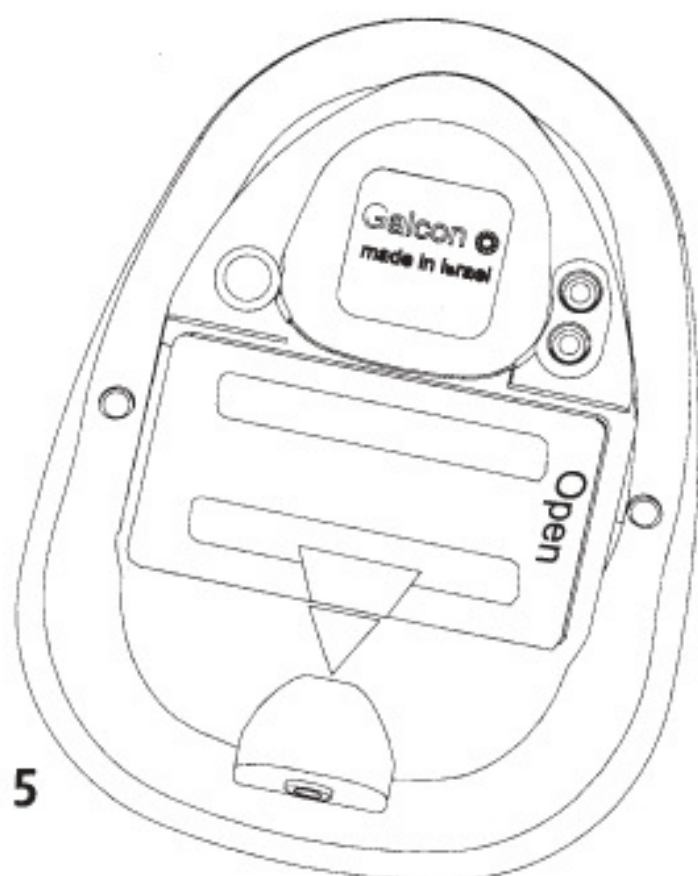

Figure 5

Retrait de la pile et remplacement :

1. Retirez le couvercle du compartiment de la pile (1).

2. Soulevez l'extrémité inférieure de la pile (2). Ensuite, si nécessaire, servez-vous du bout plat d'un tournevis

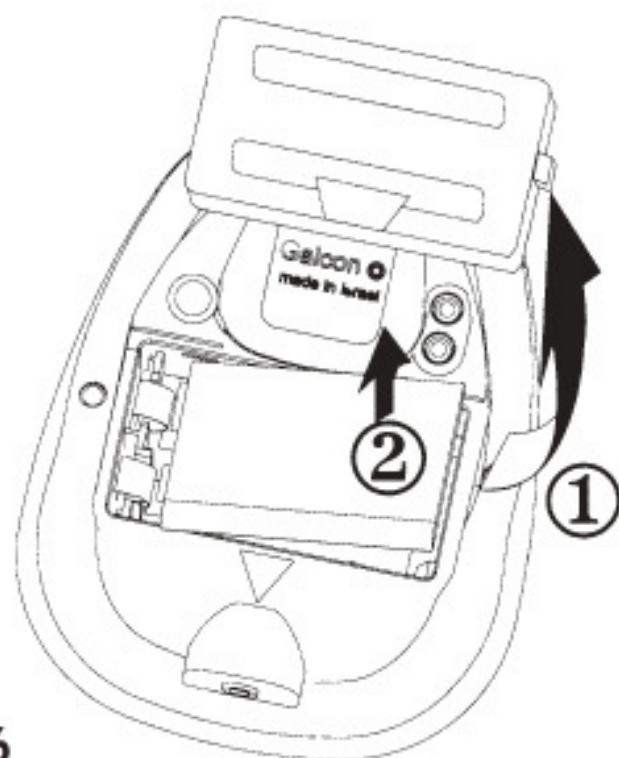



Figure 6

 Ne retirez pas les piles par le haut, vous endommageriez les branchements.

3. Programmation des arrosages

Cette section contient des exemples de programmes d'irrigation hebdomadaires et cycliques. Vous n'avez qu'à saisir vos données à la place de celles des exemples pour obtenir le programme que vous avez choisi.

3.1 Méthode de programmation

Le programmeur d'irrigation informatisé est programmé à l'aide de 4 boutons :



- ↳ Choix du mode de programmation approprié (par exemple détermination de l'heure).
 - ↔ Sélection des paramètres – sélection du paramètre à modifier (heures, minutes, etc.). Vous ne pouvez modifier que le paramètre clignotant.
 - ⊕ Accroissements de données – augmente la valeur du paramètre considéré d'une unité (par exemple, ajoute une heure).
 - ⊖ Décroissements de données – réduit la valeur du paramètre considéré d'une unité (par exemple, retranche une heure).
- * Si vous ne modifiez rien, l'écran du programmeur affiche l'heure (écran par défaut – Heure).
- * **Irrigation d'urgence** : si vous ne pressez aucun bouton, l'heure clignotera, puis après 10 minutes le programmeur programmera automatiquement une irrigation de 5 minutes avec un cycle de 24 heures.



3.2 Jour et heure actuels

Vous devez régler la date et l'heure actuelles pour que le programmateur puisse appliquer le programme d'irrigation :



Réglage de l'heure:

1. Pressez  plusieurs fois jusqu'à affichage de .



2. Pressez . Les heures clignotent. Réglez l'heure à l'aide de  et  (remarque : AM et PM dénotent le matin et l'après- midi).



3. Pressez . Les minutes clignotent. Réglez les minutes avec  et .



Pour l'affichage sur 24h, pressez simultanément les boutons  et  une fois que les chiffres des heures ne clignotent plus. Si vous pressez ces boutons à nouveau, vous reviendrez à l'affichage sur 12 heures (AM/ PM).

Réglage du jour de la semaine :

1. Appuyez sur  jusqu'à ce qu'une goutte d'eau  clignotante apparaisse en haut de l'affichage.



2. Définissez la goutte au jour courant de la semaine en appuyant sur  et .



* Les chiffres cessent de clignoter après 10 secondes. Si le dernier paramètre cesse de clignoter avant que le programme soit complet, pressez  pour continuer.



3.3 Programmation en mode hebdomadaire (réglage des jours de la semaine)

Supposons que nous voulons régler le programmateur sur trois fois par jour, à 8h00, 13h00 et 19h00, pour 10 minutes, les mardis et vendredis.

Programmation de la durée de l'irrigation:



1. Pressez  jusqu'à l'apparition de  face à "Durée".
Les heures clignotent (0)

2. Pressez  ou  pour modifier la durée.

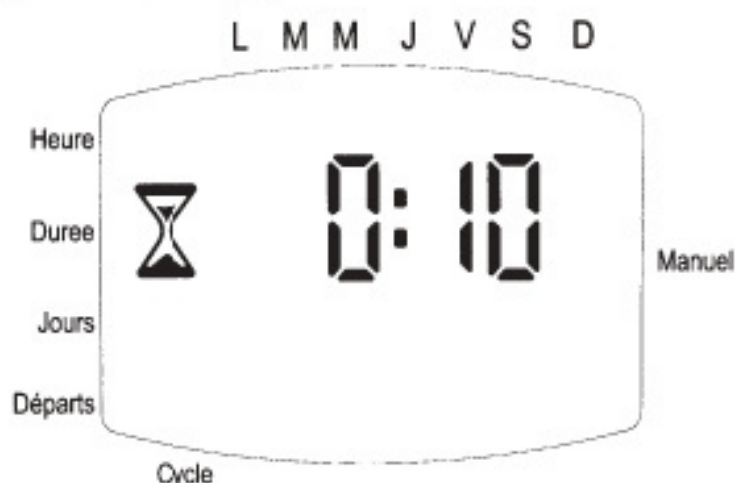

3. Pressez . Les minutes clignotent.
Pressez  ou  jusqu'à régler les minutes à 10.





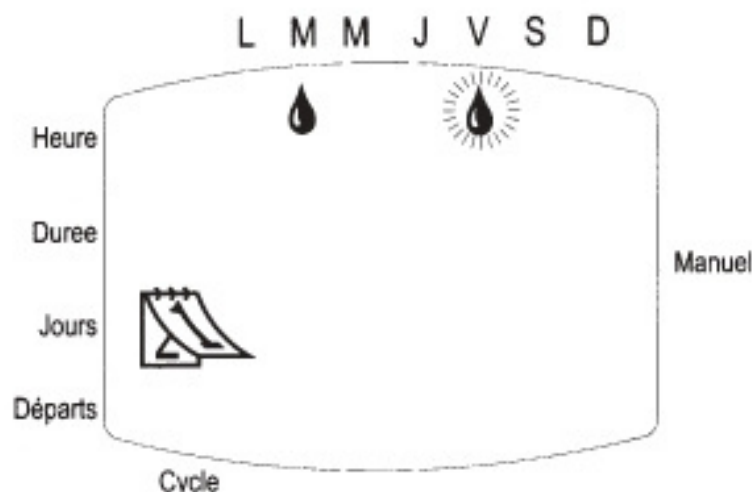

Programmation des jours d'irrigation :

1. Pressez .  s'affiche face à 'Jours. Si vous programmez le programmateur pour la première fois, le mot **OFF** clignotera sur l'écran.



2. Pressez . Une  clignotante s'affichera sous Lundi dans la partie supérieure de l'écran.

A l'aide de , amenez le marqueur sous mardi et validez par . A l'aide de , amenez le marqueur sous Vendredi. Validez par  à nouveau.

Réglage de la date/ l'heure de début d'irrigation:

1. Pressez . **STARTI** s'affiche à l'écran. Si vous programmez le programmateur pour la première fois, le mot **OFF** clignotera sur l'écran. Pressez . L'heure affichée clignote.



2. A l'aide de ou , réglez l'heure de début sur 8h00 (8 :00 AM, notez les indicateurs AM et PM : matin et après- midi).

Répétez cette opération pour la seconde période d'irrigation (**STARTII**) à 13h00 (1 :00 PM), et pour la troisième (**STARTIII**) à 19h00 (7: 00 PM).

3. Pressez . **STARTIV** s'affiche à l'écran.

Pressez , les heures clignotent.

4. Pressez ou jusqu'à ce que OFF s'affiche à l'écran. Le quatrième départ est annulé.

3.4 Réglage d'un programme cyclique d'irrigation

Supposons que nous voulons programmer le programmateur d'irrigation pour qu'il ouvre la vanne à 10h45, pour 90 minutes, une fois tous les trois jours, à partir de mardi.



Réglage de la durée de l'irrigation :

1. Pressez jusqu'à affichage de près de 'Durée'. Les heures clignotent.

2. Pressez ou jusqu'à ce que l'heure devienne 1. Pressez , les minutes clignotent. Pressez ou jusqu'à ce que les minutes deviennent 30.







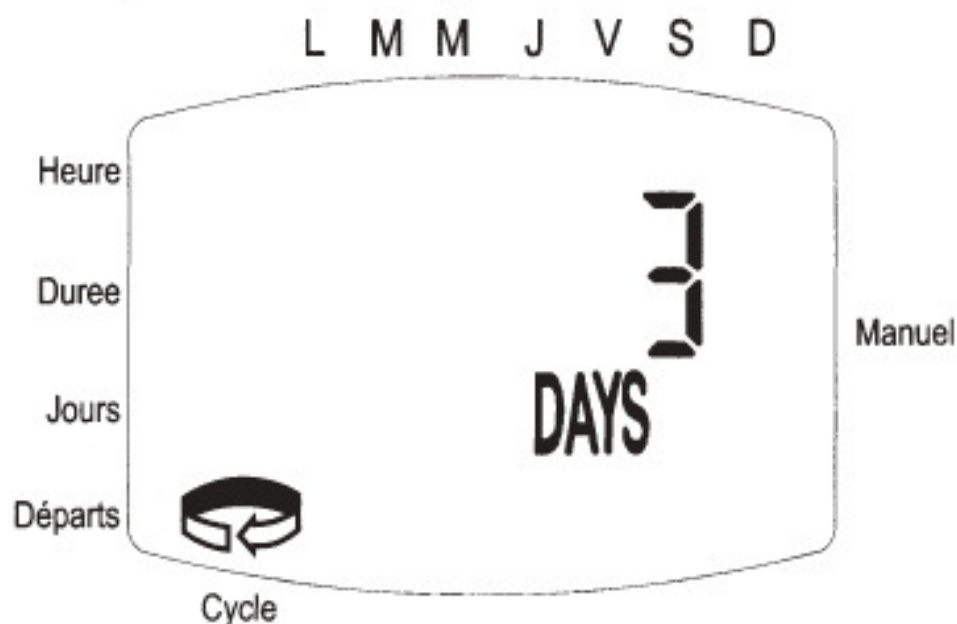



Réglage du cycle d'irrigation :

1. Pressez  jusqu'à affichage de  ; le mot OFF clignote.
2. Pressez  jusqu'à affichage du mot "DAYS" (Jours) à l'écran ; le chiffre 3 clignote.



Réglage de la date/ de l'heure du début d'irrigation:

1. Pressez . **START** s'affiche et l'heure de début clignote.
2. Pressez  ou  jusqu'à l'affichage de 10h00.
3. Pressez une fois . Les minutes clignent.
4. Pressez  ou  pour régler les minutes à 45.
5. Pressez  une fois. Le marqueur sous Lundi clignote.
6. Pressez une fois . Le marqueur clignotant indiquera mardi.

Avant de procéder au réglage du programme d'irrigation cyclique, vous devez effacer les jours d'irrigation jusqu'à l'apparition du mot **OFF**.



Remarque: dans un programme cyclique, les jours d'irrigation peuvent varier d'une semaine à l'autre.



Si vous souhaitez modifier le programme d'irrigation en un programme hebdomadaire, vous devez positionner le cycle sur le mode **OFF**.

3.5 Commande manuelle informatisée

Cette option permet de programmer la vanne et sa période d'irrigation. La vanne se ferme automatiquement en fin de période d'irrigation.

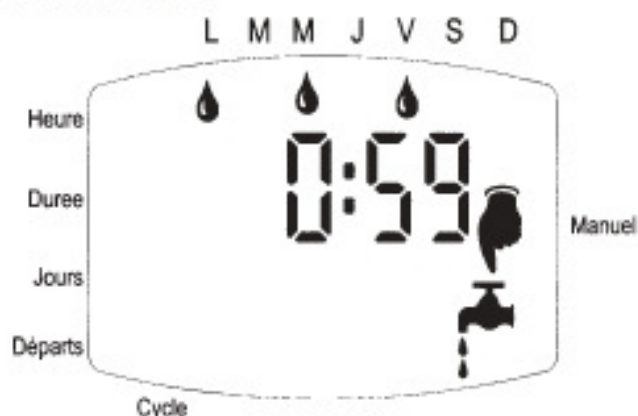
Notez que le programmeur d'irrigation continuera selon les horaires fixés. Cela ne peut pas être modifié quand l'écran clignote.



Activation : Pressez  s'affiche près de 'Manuel', et  s'affiche en- dessous.

Les jours de la semaine et la durée de l'irrigation déterminés sont affichés à écran. On visualise le décompte du temps à l'écran quand le programme débute (elle s'affiche aussi au cours de l'irrigation automatique).



Suppression d'action : Pressez  à nouveau. Les symboles de robinet et de main s'effacent.



- * Si la durée de l'irrigation est nulle (0: 00), il n'y aura pas d'irrigation.
- * L'irrigation manuelle n'est pas possible au cours de la programmation (écran clignotant).

3.6 Suspension de l'irrigation

Cette option sert à suspendre temporairement les irrigations, par exemple en cas de pluie. Le programme reste en mémoire mais ne sera pas appliqué avant renouvellement du fonctionnement.



Suspension: Pressez  pendant 3 secondes jusqu'à l'affichage du symbole .

Annulation de la suspension: Pressez  pendant 3 secondes pour rendre au programmeur la commande du système d'irrigation. Le symbole  disparaît.

- * En cas de suspension, le bouton  ne fonctionne pas.

4. Autres messages

4.1 Avertissement de pile faible – clignotement

Une icône de pile faible () s'affiche sur l'écran, le cas échéant. La pile contient alors encore assez d'énergie pour activer la vanne, mais doit être remplacée rapidement.

Le programmeur a la capacité d'ouvrir la vanne 8 fois, puis il se met en suspension (" **OFF**").

Les données sont conservées pendant les 30 secondes nécessaires au changement de la pile.

4.2 Erreur de programmation

En mode cyclique (voir section 3.4) si la durée programmée de l'irrigation est égale ou supérieure à la durée du cycle, le mot **Err** s'affiche.

Pour annuler l'erreur, pressez  et augmentez la durée de l'irrigation

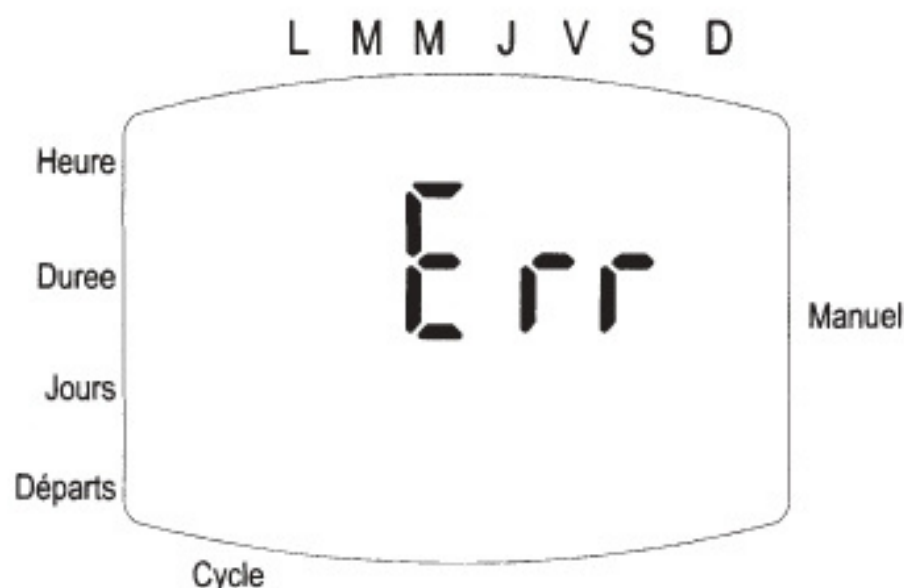

5. Fonctionnement mécanique manuel

La vanne d'irrigation peut être ouverte et fermée indépendamment du fonctionnement du programmeur. Le fonctionnement en manuel est utile en cas de besoin d'activation immédiate, si l'utilisateur connaît mal le mode de programmation, si la programmation prend trop de temps, ou s'il n'y a pas de pile. La poignée d'activation manuelle est à l'arrière, dans la partie inférieure du support. Deux positions existent : ouvert (1) et automatique (2).

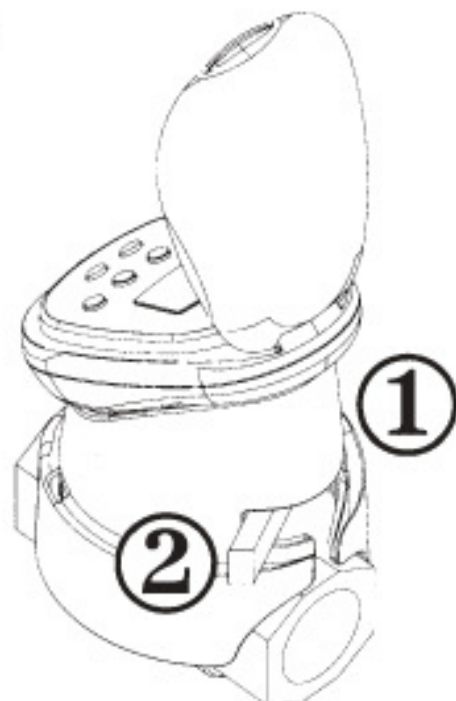

Figure 7

- * **Remarque** : la poignée de fonctionnement automatique peut seulement ouvrir la vanne, mais ne peut pas la fermer si le programme du programmeur l'a ouverte.
- * **Attention** : la poignée manuelle doit être réglée sur automatique (**AUTO**) pour que le programmeur puisse fonctionner.

6. Maintenance

- * Retirez les piles avant une longue période d'inactivité du programmeur.
- * L'installation d'un filtre en amont du programmeur est impérative. Nettoyez le filtre plusieurs fois par an. Sans filtre, le programmeur risque de mal fonctionner.
- * Dans des conditions d'emploi normales, la pile (alcaline) devrait durer au moins un an.
- * Pression d'eau recommandée : 1 – 8 ATM (bar). Si un régulateur de pression est nécessaire, installez- le en amont du programmeur d'irrigation.

CERTIFICAT DE GARANTIE LIMITEE

1. Galcon, pour une période limitée de 36 mois à partir de la date d'acquisition au détail par l'acquéreur d'origine (le premier acquéreur) (« le Délai de Garantie »), fournira une garantie limitée pour les Produits, comme prévu et sous réserve des dispositions et des limitations du présent Certificat de Garantie Limitée.
2. La Garantie du Produit de Galcon est accordée au seul acquéreur d'origine du Produit (« le Client »), qui, en demandant un service sous garantie, devra présenter à Galcon un contrat valable ainsi qu'un reçu d'achat. Le manquement de produire la dite documentation annulera la validité de la demande de garantie.
3. GALCON garantit au Client que le Produit se conformera matériellement à la description précisée dans la documentation de Galcon, et qu'il sera exempt de défauts de matériel et de façon. Par conséquent, le recours exclusif du Client selon la présente garantie est la réparation ou – à la seule discrétion de Galcon - le remplacement du Produit ou de toute/toutes pièce/s selon les termes de cette Garantie, et aucun autre recours ne sera disponible. Par conséquent, si – pendant le Délai de Garantie – le Produit était prouvé comme étant défectueux en raison d'une façon ou de matériaux défectueux du fait de Galcon, Galcon s'engage, dans un délai raisonnable, à faire réparer le Produit défectueux (ou toute/toutes parties de celui-ci), ou bien, à la discrétion de Galcon, à le remplacer ; le tout, sous réserve des termes et des conditions du présent Certificat de Garantie Limitée.
4. La garantie de Galcon pour le Produit ou d'une autre manière ne s'appliquera à aucun des cas suivants : (i) tout comportement (par acte ou par omission) qui n'est pas du fait de Galcon, y compris tout mauvais usage/abus de tout Produit (ou partie/s de celui-ci), et/ou tout manquement d'installer et/ou d'utiliser tout Produit en pleine conformité avec les instructions de Galcon; (ii) d'autres systèmes/composants/appareils/technologies et/ou leur intégration/interface avec tout Produit ; (iii) toute partie/tout composant qui a été inclus/installé dans tout Produit sans l'accord de Galcon et/ou autrement que par Galcon ; (iv) tout/e changement/réparation/intervention de/dans tout Produit (y compris tout usage/traitement de, et/ou l'intervention/le travail avec, tout code de tout logiciel inclus/utilisé dans le Produit)

autrement que par Galcon; (v) tout/e/s données/ informations/contenu qui été introduit/inclus dans un Produit; (vi) un mauvais fonctionnement ou des dégâts dus à des accidents, qui ont eu lieu en cours de transport et/ou de manipulation, et/ou un mauvais fonctionnement et/ou des dégâts dus au feu, à un tremblement de terre, à une inondation, à la foudre et/ou tout autre désastre extérieur; (vii) accidents imprévus, usure raisonnable, ou tous autres facteurs extérieurs échappant au contrôle raisonnable de Galcon, ou à tout Produit installé, réparé, ajusté, reconstruit, modifié, changé ou converti par toute personne (y compris le Client) autre que Galcon.

5. En outre et sans déroger des dispositions de cette Garantie, la garantie de Galcon est assujettie à la condition que tout ce qui suit soit réalisé : (i) L'exploitation et la maintenance du Produit par le Client selon les instructions de Galcon ; (ii) Que le Client n'est en défaut d'aucune obligation de paiement à Galcon (ou à son revendeur agréé, selon le cas).
6. Galcon ne donne aucune garantie quelle qu'elle soit au regard de tout Produit (ou toute/s pièce/s de celui-ci) qui n'a pas été fabriqué/e et distribué/e par Galcon et qui n'a pas été acquis/e de Galcon ou d'un de ses revendeurs agréés, que ces produits aient ou non des marques de commerce similaires à toute marque de commerce appartenant à, ou utilisées par, Galcon.
7. Après avoir remplacé ou réparé le Produit, la Garantie pour le Produit neuf ou réparé ne sera valable que pour le reste du Délai de Garantie n'étant pas encore parvenu à expiration. Tous Produits ou pièces défectueux qui ont été remplacés deviendront la propriété de Galcon.
8. Galcon se réserve le droit de facturer le Client si tout service de garantie est demandé et réalisé mais qu'aucun/e défaut/défaillance n'est trouvé dans le Produit ou si ce défaut/cette défaillance n'est pas couvert par la Garantie de Galcon.
9. Nonobstant tout élément contradictoire, Galcon ne sera pas tenue responsable, sous aucune circonstance et d'aucune manière, de tout/ toute / tous, perte, dommages, coûts, dépenses, frais, responsabilité et/ou obligation financière (y compris du Client et/ou de tout tiers) – y compris (entre autres) de manière directe et/ ou indirecte (y compris les dommages consécutifs et/

ou particuliers et/ou indirects), quelle qu'en soit la raison, y compris au regard de dommages, ou de la perte de propriété et/ou d'un équipement, perte de profit, perte d'usage, perte de revenus ou d'un préjudice causé à l'entreprise ou à la réputation, en raison ou non de la violation d'un contrat, d'un délit civil (négligence comprise), du préjudice financier au produit ou d'une autre manière - du fait de la réalisation ou de la non réalisation de tout aspect du Produit ou de toute partie de celui-ci. Tout ce qui précède, que Galcon et/ou le Client aient eu connaissance de la possibilité d'une telle perte.

10. En tout cas, toute responsabilité financière que Galcon pourrait avoir en rapport avec le Produit et/ou cette Garantie, y compris (entre autres) en rapport avec et/ou du fait du Produit (ou de toute partie de celui-ci) et de son utilisation, sera limitée à un montant total (pour les dommages, réclamations et causes d'action de manière agrégée) égal à la contrepartie réellement reçue par Galcon du Client pour le Produit. Les limitations s'appliqueront que la responsabilité financière soit fondée sur un contrat, un délit civil, une responsabilité financière strict ou sur toute autre théorie.
11. La présente Garantie et les recours prévus dans les présentes sont exclusifs et remplacent tous/toutes les autres garanties, recours et conditions, qu'ils soient oraux, écrits, statutaires, exprès ou implicites. En particulier, Galcon renonce à toute et toutes garanties statutaires ou implicites, y compris, entre autres, les garanties de qualité marchande et d'aptitude à un but particulier et les garanties contre les vices cachés ou rédhibitoires.
12. Le Client sera seul responsable de la sélection, l'usage, l'efficacité et l'adaptation du ou des Produits.
13. Les dispositions du présent Certificat de Garantie Limitée seront interprétées et régies, de manière exclusive, selon les lois de l'Etat d'Israël, et aucun autre droit ne sera applicable. Toute et toutes actions seront portées en justice par devant les tribunaux de l'Etat d'Israël, et aucune autre juridiction ne sera applicable.